

RT 200

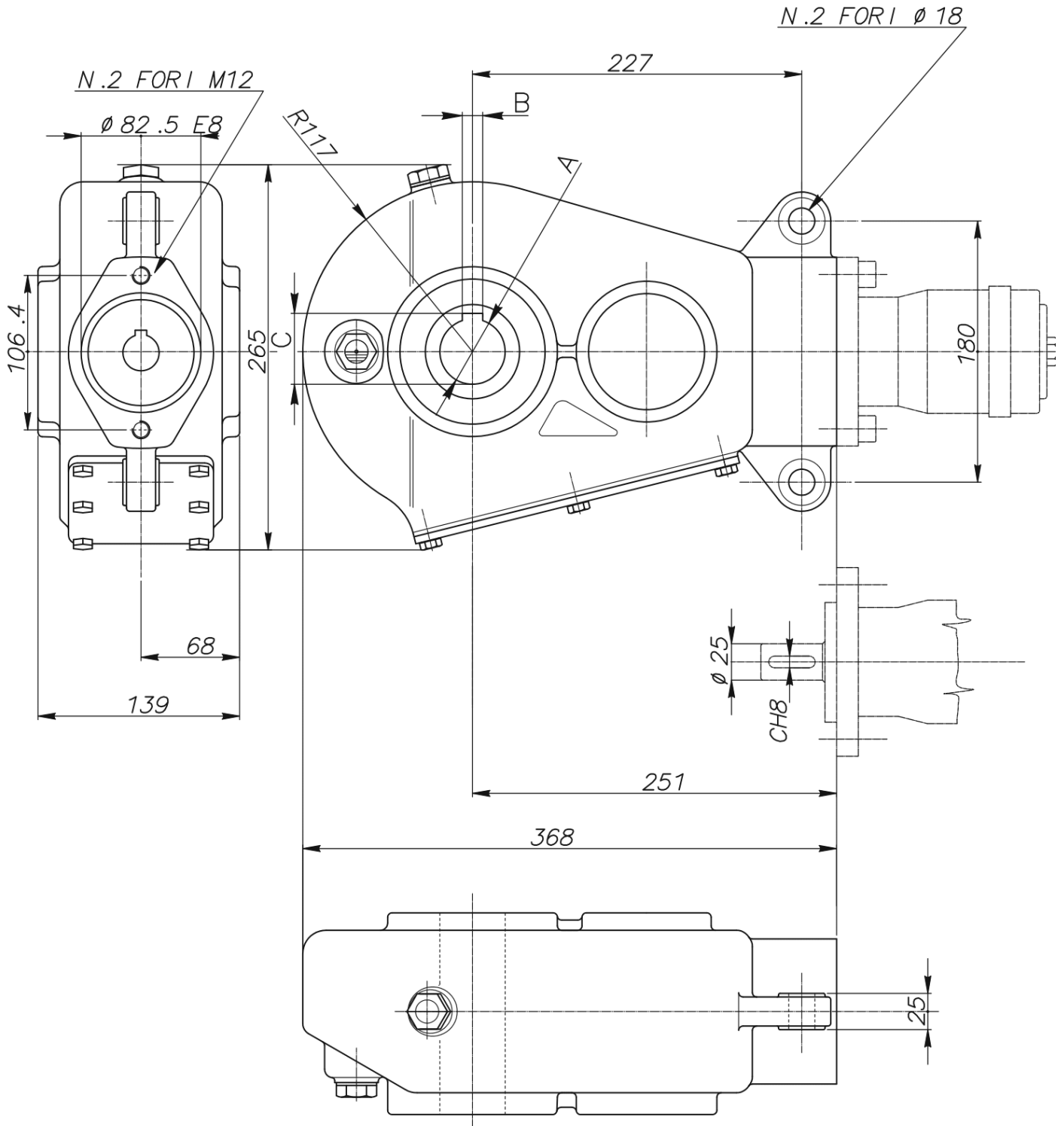

Šifra	Izhodna osovina (A)	B	C
	[mm]	[mm]	[mm]
9356	35	10	38,8
9357	40	12	43,8
9358	45	12	48,8

Dobavitelj:	Italija
Vračilo ali menjava:	14 dni
Garancija:	6 mesecev
Temperaturno območje:	od -20°C do +80°C
Teža:	27 kg
Razmerje:	16,4:1
Mazalno sredstvo:	olje SAE 90 EP (2,3 L)
Izhodna osovina:	35 ali 40 ali 45 mm
Vhodna osovina:	25 mm
Izhodni navor:	2000 Nm